

## LICO

Lagana oplata za izradu stubova  
bez upotrebe kрана



# PERI LICO

## Bez upotrebe kрана, fleksibilno i ekonomično

### LICO, lagana oplata za ekonomičnu izradu stubova bez upotrebe kрана.

Lagani pojedinačni elementi omogućavaju ručnu montažu i demontažu oplata. Na taj način smanjuje se angažman kрана.

Praktični detalji i pojednostavljena montaža smanjuju period izrade oplata.

Visok dozvoljeni pritisak sveže betonske mase od 80 kN/m<sup>2</sup> omogućava brze taktove betoniranja, a samim tim i ekonomičnu upotrebu.

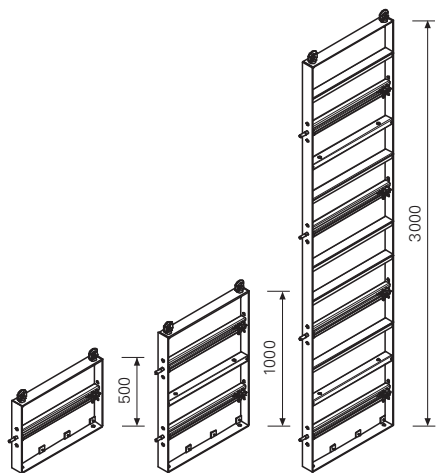

### Prilagođavanje visine u koracima od 50 cm

Svega tri različite visine ramova 3,00 m, 1,00 m i 0,50 m obezbeđuju optimalno prilagođavanje različitim visinama betoniranja.

### Poprečni preseći stubova

Mogući su kvadratni ili pravougaoni poprečni preseći od 20 x 20 cm do 60 x 60 cm sa inkrementom od 5 cm.

Oplata stubova LICO visine 3,00 m sa kosnicama RSS I prilikom izgradnje poslovnog objekta.



Stubni klinovi i matice su pričvršćeni za svaki element.

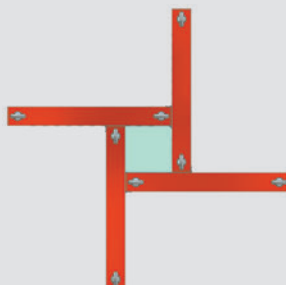

Okasti šraf služi istovremeno za povezivanje elemenata i za transport kranom.

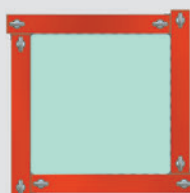

Ugaona lajsna LICO, kat.-broj 111975, se jednostavno postavlja na čeonu deo elementa.

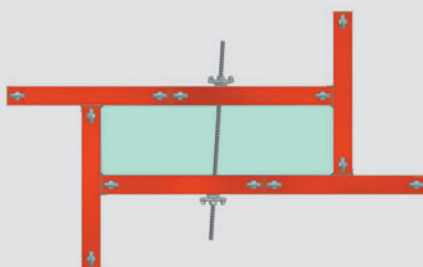

Moguća izrada stubova kvadratnog ili pravougaonog poprečnog preseka od 20 x 20 cm do 60 x 60 cm u koracima od po 5 cm.

Sa centralno postavljenim ankerom moguća je izrada poprečnih preseka do 60 cm x 130 cm. Povezivanje elemenata vrši se standardnim šraфом M20.



### Praktični detalji

- LICO stubni klinovi i matice su pričvršćeni za svaki element.
- Okasti šrafovi pričvršćeni na panele služe istovremeno za nastavljnje elemenata i za transport kranom.
- Jednostavno postavljanje čeonih lajsni na element čime se štedi vreme u odnosu na klasično zakucavanje lajsni.

Kat.-broj	Težina kg
111683	72,600

## Panel za stubove LICO 700 x 3000

Panel za stub sa šper pločom 10 mm. Za poprečne preseke stubova od 20 x 20 cm do 60 x 60 cm u inkrementu od 5 cm.



## Komplet sadrži

- 111679 LICO stezna matica DW 15 (4 kom.)
- 111682 LICO stezni šraf DW 15 (4 kom.)
- 710130 okasti šraf M20 x 40, poc. (2 kom.)
- 781053 matica ISO 7042 M20-8, poc. (2 kom.)
- 030290 PVC čep Ø 20 mm (46 kom.)

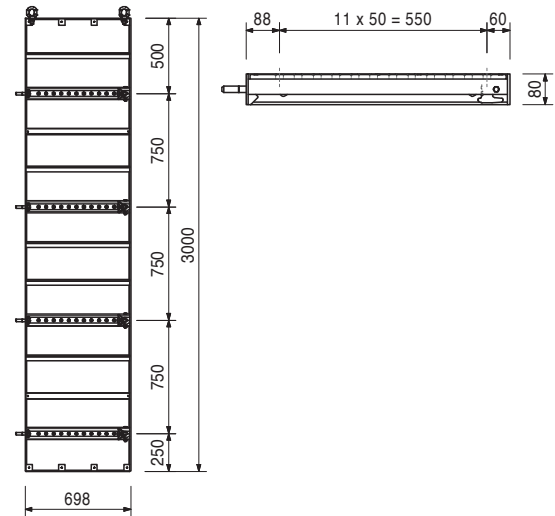

111957	29,100
--------	--------

## Panel za stubove LICO 700 x 1000

Panel za stub sa šper pločom 12 mm. Za poprečne preseke stubova od 20 x 20 cm do 60 x 60 cm u inkrementu od 5 cm.

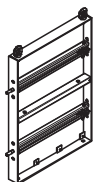

## Komplet sadrži

- 111679 LICO stezna matica DW 15 (2 kom.)
- 111682 LICO stezni šraf DW 15 (2 kom.)
- 710130 okasti šraf M20 x 40, poc. (2 kom.)
- 781053 matica ISO 7042 M20-8, poc. (2 kom.)
- 030290 PVC čep Ø 20 mm (24 kom.)

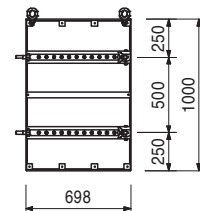

111964	16,800
--------	--------

## Panel za stubove LICO 700 x 500

Panel za stub sa šper pločom 12 mm. Za poprečne preseke stubova od 20 x 20 cm do 60 x 60 cm u inkrementu od 5 cm.



## Komplet sadrži

- 111679 LICO stezna matica DW 15 (1 kom.)
- 111682 LICO stezni šraf DW 15 (1 kom.)
- 710130 okasti šraf M20 x 40, poc. (2 kom.)
- 781053 matica ISO 7042 M20-8, poc. (2 kom.)
- 030290 PVC čep Ø 20 mm (12 kom.)

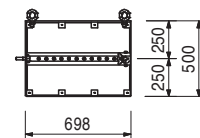

# LICO oplata stubova

Kat.-broj	Težina kg
111975	1,080

**LICO ugaona lajsna l = 3,00 m**  
Montira se na LICO elemente za stubove.

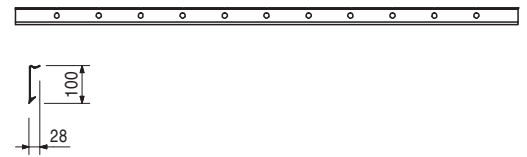
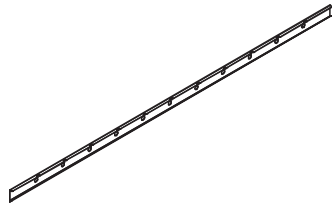

037530	1,140
--------	-------

**QUATTRO konektor QR**  
Za postavljanje kosnika i stabilizatora na panele oplata stubova QUATTRO i LICO.

**Komplet sadrži**  
027170 bolna  $\varnothing 16 \times 42$ , poc. (1 kom.)  
018060 osigurač 4/1, poc. (1 kom.)

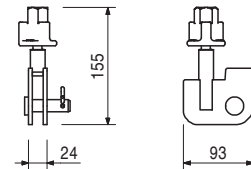
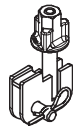

115019	0,334
--------	-------

**LICO transportni klin**

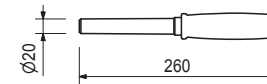
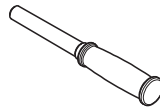

030290	0,002
--------	-------

**Čep  $\varnothing 20$  mm**  
Za zatvaranje neupotrebljenih otvora za ankere  $\varnothing 20$  mm.

**Napomena**  
Isporuka u pakovanju od 500 komada.

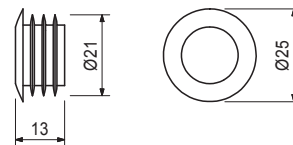

116432	0,957
--------	-------

**LICO ključ za matice**  
Za utezanje LICO oplata stubova.

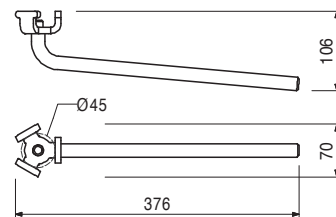
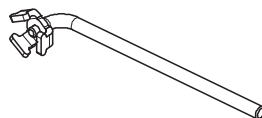

Kat.-broj	Težina kg
115894	22,900

**LICO podest za betoniranje**  
Radna i platforma za betoniranje za LICO oplatu stubova.

**Tehnički podaci**  
Dozvoljeno opterećenje 150 kg/m<sup>2</sup>.

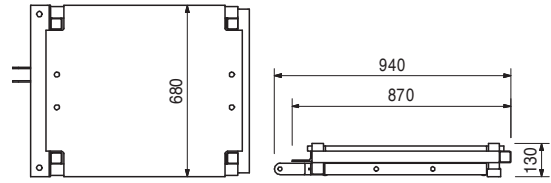
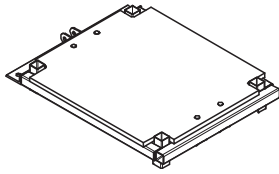

034580	3,520
--------	-------

Pribor  
**Stubić ograde HSGP**

115895	17,600
--------	--------

**Ram LICO podesta za betoniranje**  
Radna i platforma za betoniranje za LICO oplatu stubova. Patosnice se postavljaju na gradilištu.

**Tehnički podaci**  
Dozvoljeno opterećenje 150 kg/m<sup>2</sup>.

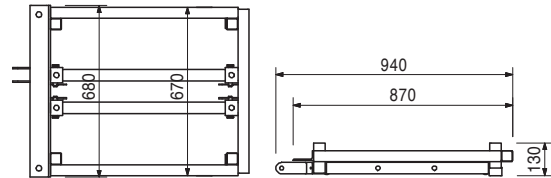
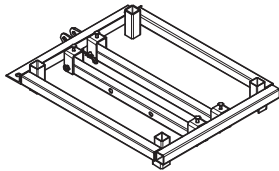

115896	5,270
--------	-------

**Patosnica za LICO podest za betoniranje**  
Kao zamenska patosnica za LICO podest za betoniranje.

**Tehnički podaci**  
Dozvoljeno opterećenje 150 kg/m<sup>2</sup>.

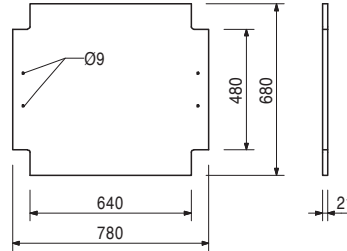
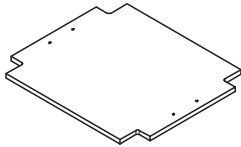

028010	17,800
--------	--------

**Kosnik RSS I**  
Dužina izvlačenja l = 2,05 - 2,94 m.  
Za dovođenje oplata u pravac.

**Napomena**  
Dozvoljena opterećenja pogledati u -PERI tabele za projektovanje-.

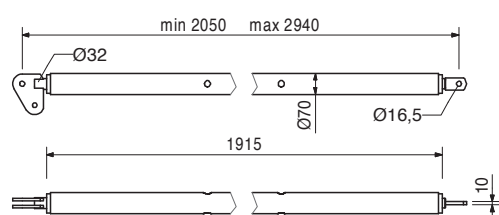
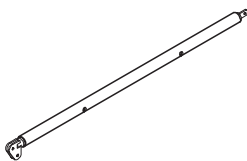

Kat.-broj	Težina kg
028020	21,900

## Kosnik RSS II

Dužina izvlačenja L = 2,91 - 3,80 m.  
Za dovođenje oplata u pravac.

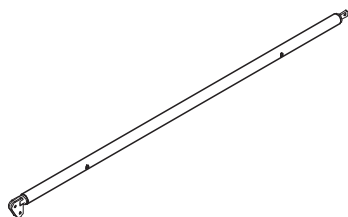

## Napomena

Dozvoljena opterećenja pogledati u  
-PERI tabele za projektovanje-

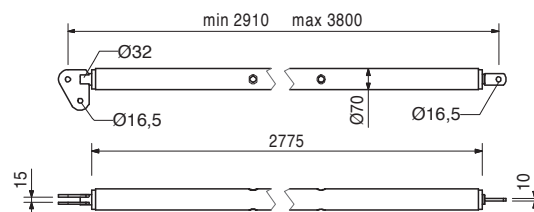

028110	5,180
--------	-------

## Stabilizator AV

Dužina izvlačenja L = 1,08 - 1,40 m.  
Za dovođenje oplata u pravac.

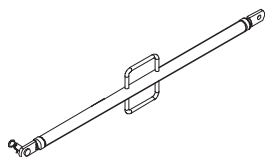

## Komplet sadrži

027170 bolcna Ø 16 x 42, poc. (1 kom.)  
018060 osigurač 4/1, poc. (1 kom.)

## Napomena

Dozvoljena opterećenja pogledati u  
-PERI tabele za projektovanje-

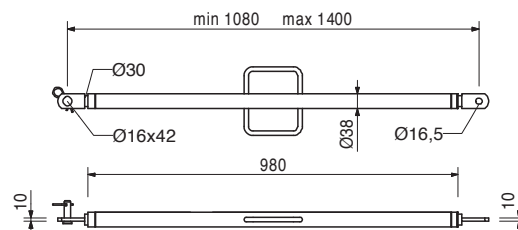

108135	13,000
--------	--------

## Stabilizator AV 210

Dužina izvlačenja L = 1,28 - 2,10 m.  
Za dovođenje oplata u pravac.

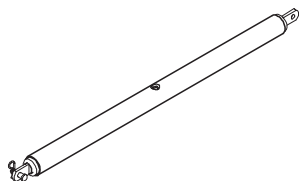

## Komplet sadrži

027170 bolcna Ø 16 x 42, poc. (1 kom.)  
018060 osigurač 4/1, poc. (1 kom.)

## Napomena

Dozvoljena opterećenja pogledati u  
-PERI tabele za projektovanje-

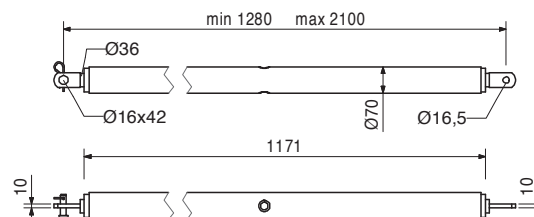

106000	1,820
--------	-------

## Papučica-2 za RSS, poc.

Za montažu RSS kosnika.

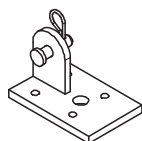

## Komplet sadrži

027170 bolcna Ø 16 x 42, poc. (1 kom.)  
018060 osigurač 4/1, poc. (1 kom.)

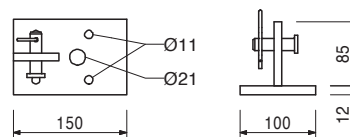

## Optimalni sistemi za sve vrste projekata i sve zahteve



Oplata zidova



Oplata stubova



Oplata ploča



Penjajući sistemi



Oplata tunela



Oplata mostova



Nosive skele



Radne platforme



Fasadne skele



Industrijske skele



Stepenišni tornjevi



Zaštitne konstrukcije



Dodatni pribor



Usluge



**PERI oplata d.o.o.**  
**Oplata skele inženjering**  
 Ugrinovačka 201a  
 11272 Dobanovci  
 Srbija  
 Telefon + 381 (0)11 217-51-91  
 Telefon + 381 (0)11 217-51-93  
 Telefax + 381 (0)11 318-59-62  
 office@peri.rs  
 www.peri.rs