

QUATTRO

Oplata stubova

Premeštanje jednim potezom kрана



Izdanje 05/2010

PERI GmbH
Formwork Scaffolding Engineering

P.O. Box 1264

89259 Weissenhorn

Germany

Tel +49 (0)73 09.9 50-0

Fax +49 (0)73 09.9 51-0

info@peri.com

www.peri.com

Važne napomene

Naši proizvodi treba da se koriste u skladu sa važećim nacionalnim i evropskim zakonima o sigurnosti na radu.

Ilustracije iz ove brošure su fotografije aktuelnih situacija na gradilištima. Zato se detalji iz oblasti sigurnosti na radu i detalji ankerovanja oplata ne mogu smatrati merodavnim uputstvima kako opremu treba upotrebiti.

Upozorenja o neophodnim merama sigurnosti i dozvoljenom opterećenju se moraju striktno poštovati. Neophodan je poseban proračun oplata u slučaju odstupanja od standardnih vrednosti za koje je ona projektovana.

Informacije koje sadrži ova brošura su predmet tehničkih promena koje mogu nastati usled razvoja sistema.

Sadržaj

PERI QUATTRO

- 2 Oplata koja se brzo montira
- 4 Izuzetno jednostavna upotreba
- 6 Siguran rad na svakoj visini
- 8 Programski deo
- 16 PERI u Svetu

PERI QUATTRO

Oplata koja se brzo montira

PERI QUATTRO se može premeštati kao jedna celina, to znači, da se sva četiri rama podižu jednim potezom kрана.

Na taj način postiže se ogromna ušteda u vremenu rada kрана, budući da se već montirana QUATTRO oplata stuba sa postavljenim kosnicima premešta jednim potezom kрана.

Visok kvalitet vidljivog betona*

postiže se upotrebom visokokvalitetne šperploče Finply 21 mm, koja se pričvršćuje sa spoljašnje strane. Time se dobija glatka površina betona bez otisaka šrafova i eksera.

*Upotrebom nove šperploče i bez nastavljanja.

Dozvoljeni pritisak sveže betonske mase

od 80 kN/m² omogućava brz proces betoniranja, karakterističan za stubove.

Mala zapremina pri transportu

zahvaljujući složivim ramovima.

Poprečni preseći stubova

pravougaonog ili kvadratnog oblika od 20 x 20 cm do 60 x 60 cm sa inkrementom od 5 cm.

Kao jedna celina QUATTRO se premešta jednim potezom kрана.

Zahvaljujući visini od svega 12 cm ostvaruje se velika ušteda na prostoru prilikom skladištenja.

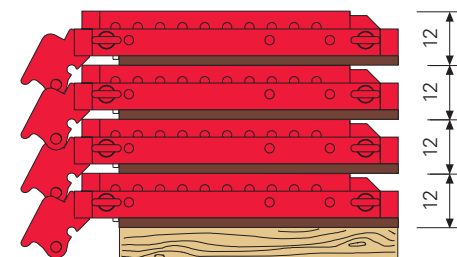

Ugaona lajsna QDL

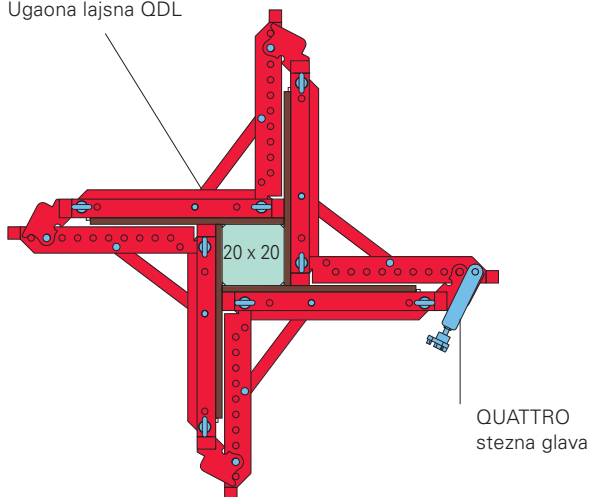

Ugaona lajsna QDL

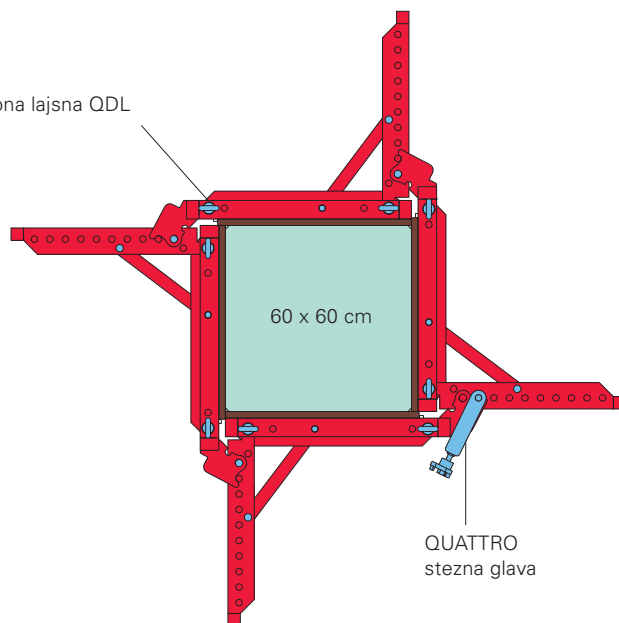

Nastavljanje elemenata u rasteru od 25 cm

omogućava optimalno prilagođavanje visine. Sa samo 3 elementa različitih visina ($h = 2,75\text{ m}$, $1,25\text{ m}$, $0,50\text{ m}$), koji se jednostavno povezuju okastim šrafovim, moguće su mnogobrojne kombinacije.

QUATTRO oplata stuba visine $4,0\text{ m}$. Izvedena spajanjem elemenata visine $2,75\text{ m}$ i $1,25\text{ m}$, pri čemu dozvoljeni pritisak sveže betonske mase ostaje 80 kN/m^2 .

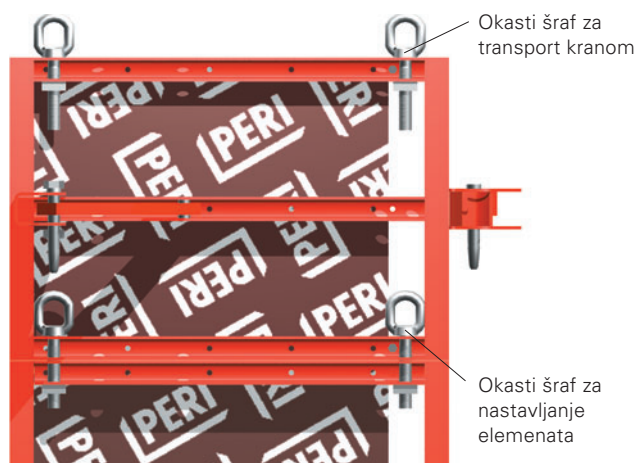

Okasti šrafovi istovremeno služe za povezivanje elemenata i za transport kranom.

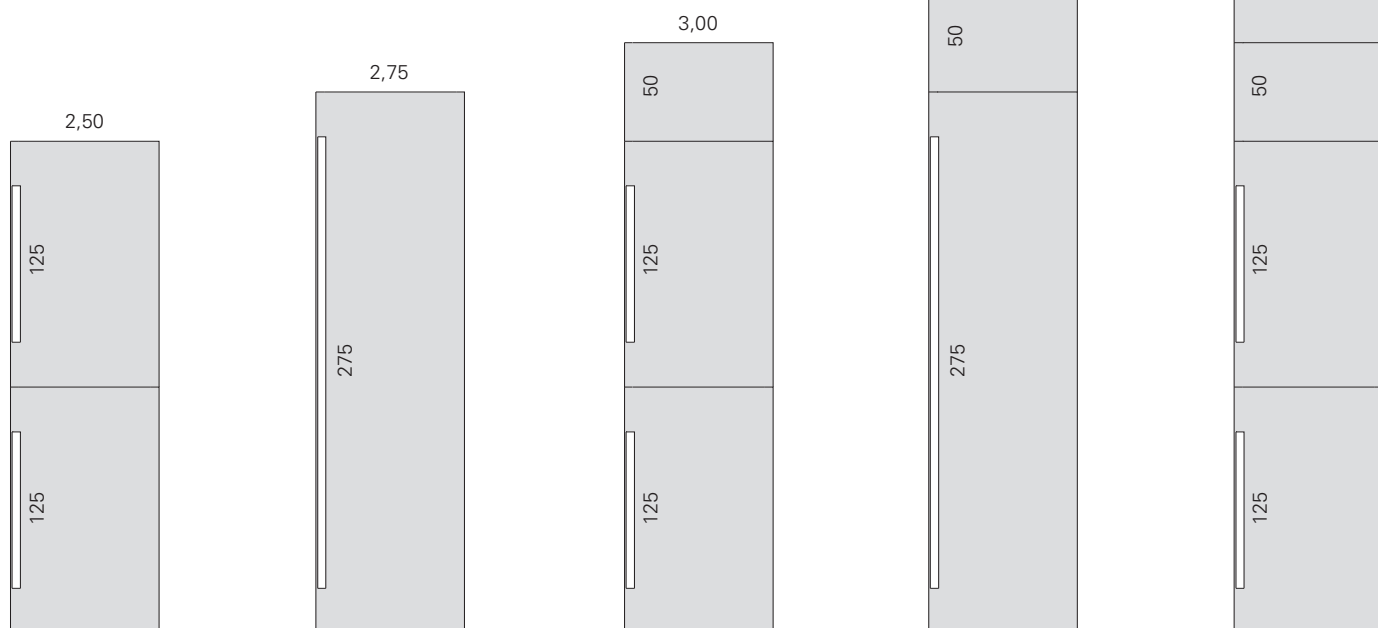

PERI QUATTRO

Izuzetno jednostavna upotreba

4,0 m visoka QUATTRO oplata stubova pri gradnji Lufthansa Flight-treznog centra.



Premeštanje kompletne jedinice sa kosnicima, platformom za betoniranje i merdevinama. Projekat: Stambeni kompleks Mainterrasse - Frankfurt.

Korišćenjem točkova za premeštanje oplata QUATTRO (4 kom. po stubu) može se pomerati kompletna jedinica.

Ušteda pri svakoj upotrebi

Svi spojni elementi QUATTRO oplata nalaze se na elementu, tako da se ona montira i demontira u samo nekoliko poteza.

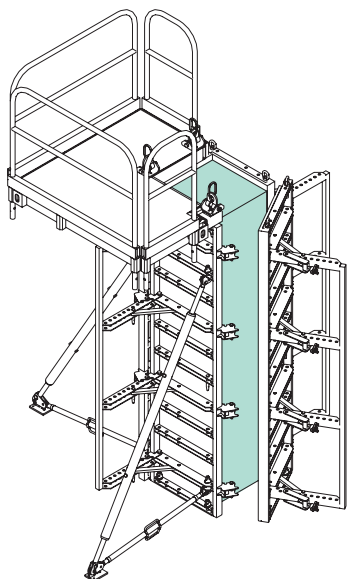

1. Popustiti steznu glavu i otvoriti prvi panel stubne oplata.

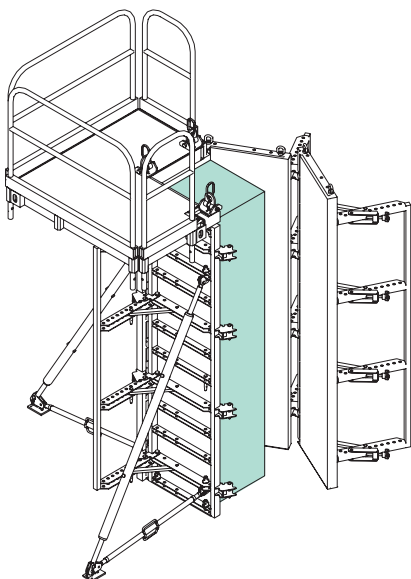

2. Odvojiti i drugi panel od betona. Oba panela u „otvorenom položaju“ osigurati dodatnim bolcna (pogledati detalj).

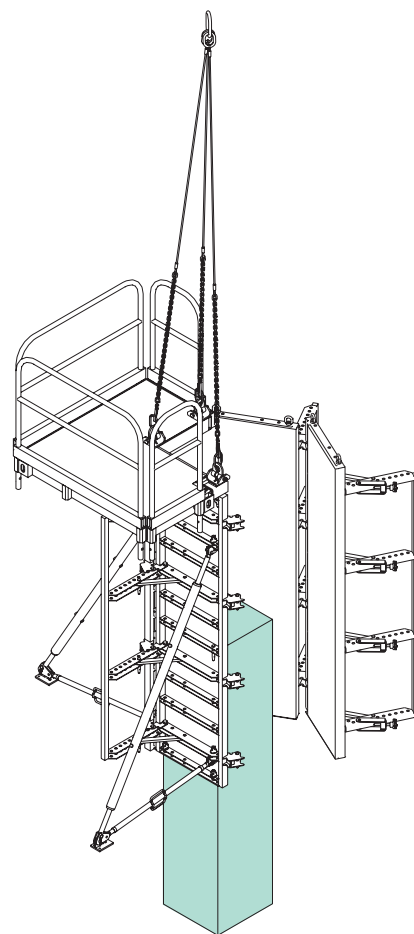

3. Zakačiti oplatu za kran i premestiti na sledeće mesto betoniranja.

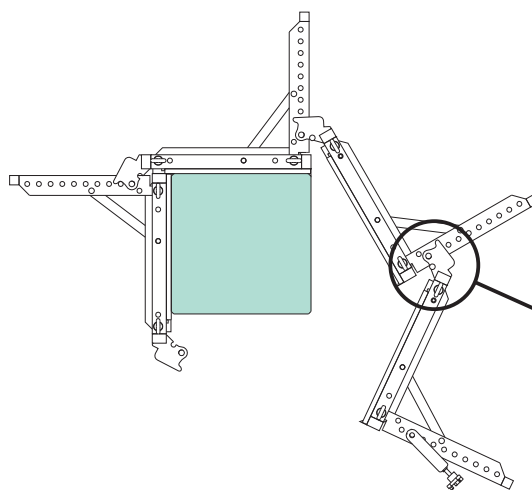
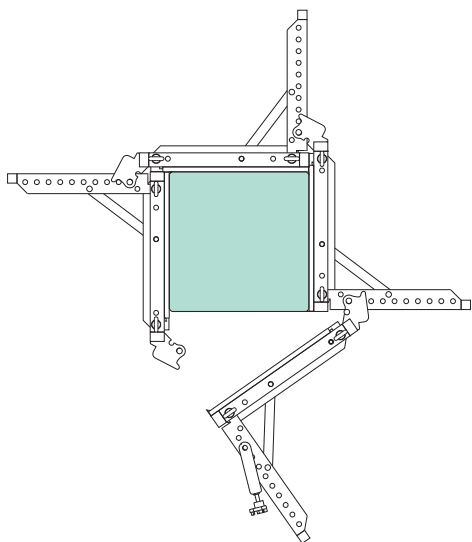

Detalj

Bolcna \varnothing 20 x 140

Siguran rad na svakoj visini

Merdevine i platforma za betoniranje

PERI QUATTRO platforma za betoniranje i merdevine - za Vašu sigurnost

- PERI platforma za betoniranje se isporučuje kompletno montirana. Nema sitnih delova koji se gube, nema postavljanja pojedinačnih konzola, patosnica, gelendera itd.
- Platforma za betoniranje prilagodljiva je svakom poprečnom preseku stuba od 20 x 20 cm do 60 x 60 cm.
- Platforma za betoniranje izrađena je od aluminijuma tako da se lako ručno montira.
- Konektor PERI platforme za betoniranje istovremeno služi i kao kuka za kran.



Merdevine za siguran pristup platformi za betoniranje.

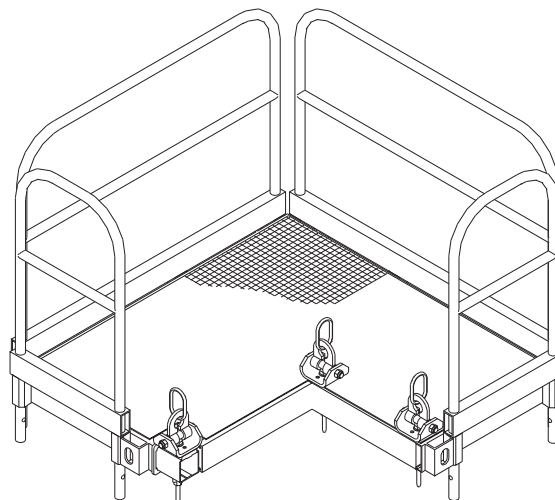

PERI platforma za betoniranje kompletna
Kat.-broj: 037400.

Platforma za betoniranje, za opterećenje do 150 kg/m².

Siguran rad na svakoj visini sa PERI platformom za betoniranje.

Merdevine za PERI QUATTRO oplatu stubova

Zaštitna ograda 150 Kat.-broj: 051450
 Zaštitna ograda 75 Kat.-broj: 104132

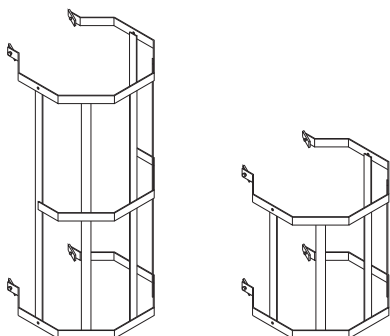

Merdevine 180/6 Kat.-broj: 051410
 Završetak merdevina Kat.-broj: 103724

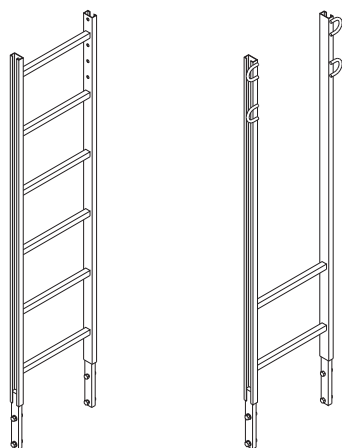

Konektor za merdevine Kat.-broj: 103391

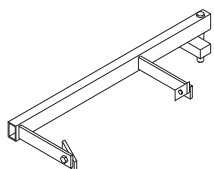

Kuka za merdevine Kat.-broj: 103718
 Baza merdevina Kat.-broj: 051460



Kat.-broj	Težina kg
109926	208,000

Panel za stubove QUATTRO QES 350

Panel za stub sa oblogom 20 mm pričvršćenom sa spoljašnje strane. Za poprečne preseke stubova od 20 x 20 cm do 60 x 60 cm u intervalu od 5 cm. Okasti šraf služi istovremeno za povezivanje elemenata i za transport kranom. Bez ugaone lajsne.

Komplet sadrži:

- 2 kom. 724812 okasti šraf M20 x 110, poc.
- 2 kom. 710045 četverostrana matica DIN 557-4 M20, poc.
- 13 kom. 105400 bolna Ø 20 x 140, poc.
- 13 kom. 018060 osigurač 4/1, poc.
- 1 kom. 037550 patosnica QUATTRO QB

Bezbednosno upozorenje

Mesta kačenja pri transportu - nosivost 1,0 t.

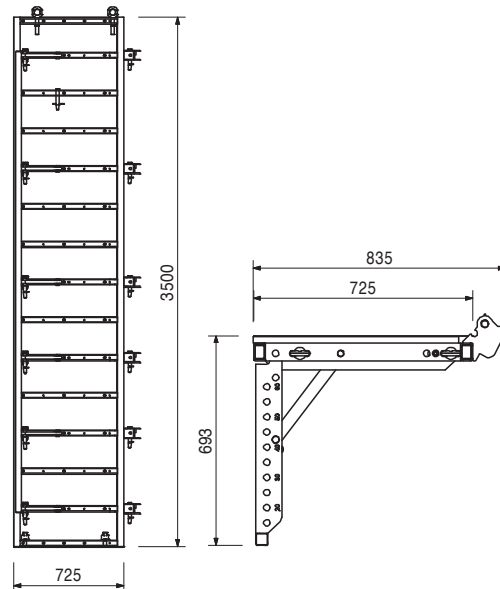
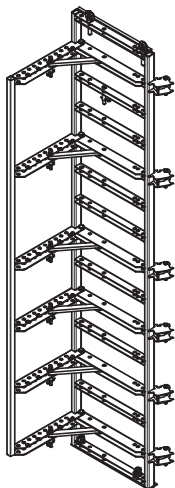

109925	158,000
--------	---------

Panel za stubove QUATTRO QES 275

Panel za stub sa oblogom 20 mm pričvršćenom sa spoljašnje strane. Za poprečne preseke stubova od 20 x 20 cm do 60 x 60 cm u intervalu od 5 cm. Okasti šraf služi istovremeno za povezivanje elemenata i za transport kranom. Bez ugaone lajsne.

Komplet sadrži:

- 2 kom. 724812 okasti šraf M20 x 110, poc.
- 2 kom. 710045 četverostrana matica DIN 557-4 M20, poc.
- 9 kom. 105400 bolna Ø 20 x 140, poc.
- 9 kom. 018060 osigurač 4/1, poc.
- 1 kom. 037550 patosnica QUATTRO QB

Bezbednosno upozorenje

Mesta kačenja pri transportu - nosivost 1,0 t.

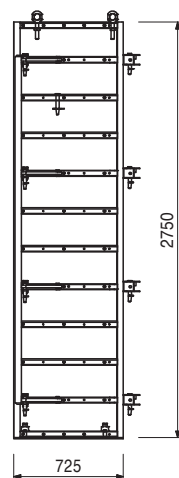
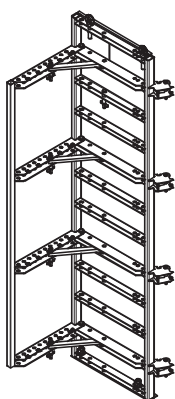

Kat.-broj	Težina kg
109924	73,700

Panel za stubove QUATTRO QES 125

Panel za stub sa oblogom 20 mm pričvršćenom sa spoljašnje strane. Za poprečne preseke stubova od 20 x 20 cm do 60 x 60 cm u intervalu od 5 cm. Okasti šraf služi istovremeno za povezivanje elemenata i za transport kranom. Bez ugaone lajsne.

Komplet sadrži:

2 kom. 724812 okasti šraf M20 x 110, poc.
2 kom. 710045 četvostrana matica DIN 557-4 M20, poc.
5 kom. 105400 bolcna Ø 20 x 140, poc.
5 kom. 018060 osigurač 4/1, poc.

Bezbednosno upozorenje

Mesta kačenja pri transportu - nosivost 1,0 t.

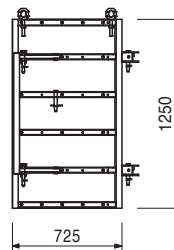
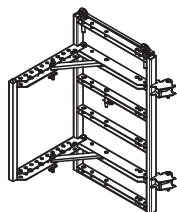

109923	32,600
--------	--------

Panel za stubove QUATTRO QES 50

Panel za stub sa oblogom 20 mm pričvršćenom sa spoljašnje strane. Za poprečne preseke stubova od 20 x 20 cm do 60 x 60 cm u intervalu od 5 cm. Okasti šraf služi istovremeno za povezivanje elemenata i za transport kranom. Bez ugaone lajsne.

Komplet sadrži:

2 kom. 724812 okasti šraf M20 x 110, poc.
2 kom. 710045 četvostrana matica DIN 557-4 M20, poc.
2 kom. 105400 bolcna Ø 20 x 140, poc.
2 kom. 018060 osigurač 4/1, poc.

Bezbednosno upozorenje

Mesta kačenja pri transportu - nosivost 1,0 t.

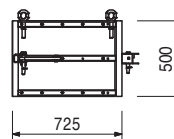
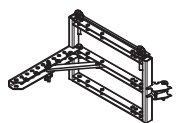

105448	0,665
037610	0,520
037600	0,230
037590	0,100

QUATTRO ugaone lajsne QDL

QUATTRO ugaona lajsna QDL 350

QUATTRO ugaona lajsna QDL 275

QUATTRO ugaona lajsna QDL 125

QUATTRO ugaona lajsna QDL 50

Plastična ugaona lajsna.

Dimenzije oborenih ivica 15 x 15 mm.

L

3500

2750

1250

500

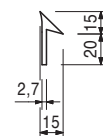
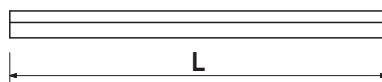
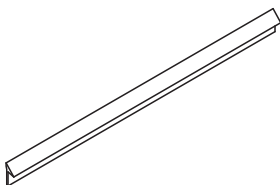

037550	3,240
--------	-------

Donja zaštitna lajsna QUATTRO QB

Za zaštitu šperploče od oštećenja.

Komplet sadrži:

2 kom. 030130 matica mala DW 15, poc.

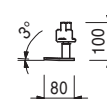
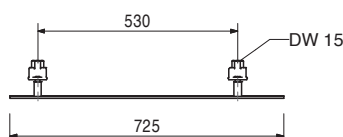
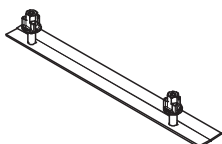

Kat.-broj	Težina kg
037540	2,370

QUATTRO stezna glava QA

Za utezanje QUATTRO panela. Postavlja se samo na jednom uglu stuba.

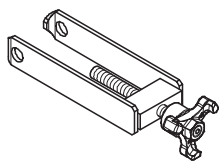

Napomena

Potrebni elementi:

h = 3,50 m 6 komada, h = 2,75 m 4 komada

h = 1,25 m 2 komada, h = 0,50 m 1 komad

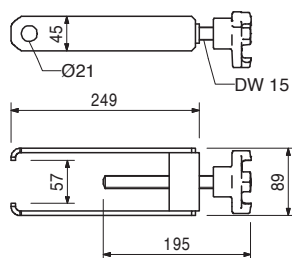

037530	1,140
--------	-------

QUATTRO konektor QR

Za postavljanje kosnika i stabilizatora na panele oplata stubova QUATTRO i LICO.

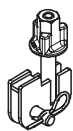

Komplet sadrži:

1 kom. 027170 bolcna Ø 16 x 42, poc.

1 kom. 018060 osigurač 4/1, poc.

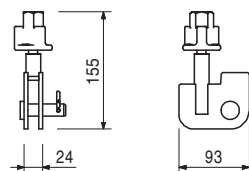

724500	0,098
--------	-------

Bolcna Ø 20 x 42, QUATTRO, poc.

Za razne spojeve.

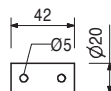

018060	0,030
--------	-------

Pribor

Osigurač 4/1, verz.

105400	0,328
--------	-------

Bolcna Ø 20 x 140, poc.

Za razne spojeve.

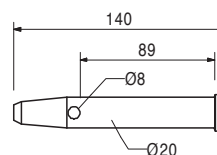
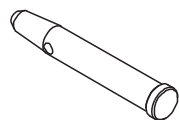

018060	0,030
--------	-------

Pribor

Osigurač 4/1, verz.

018060	0,030
--------	-------

Osigurač 4/1, verz.

Za bolcne do Ø 25 mm.



Kat.-broj	Težina kg
105791	16,900

QUATTRO točkić

Za pomeranje kompletne QUATTRO oplata stubova. Za svaki stub koristiti uvek 4 točkića.

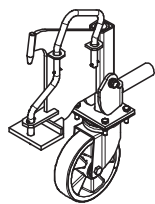

Tehnički podaci

Nosivost 500 kg.

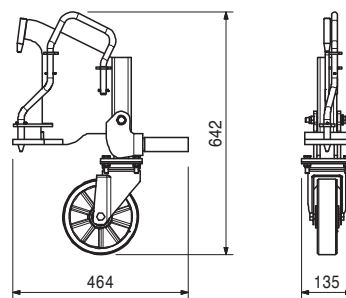

037400	126,000
--------	---------

Platforma za betoniranje, kompletna

Radna i platforma za betoniranje za TRIO-, RAPID- i QUATTRO oplatu stubova.

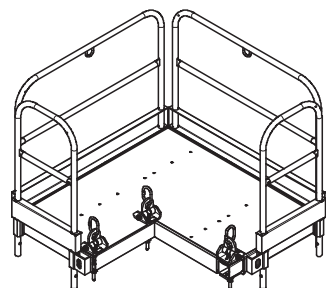

Komplet sadrži:

- 1 kom. 037410 podest za betoniranje, alu.
- 2 kom. 037420 ograda platforme 52, poc.
- 2 kom. 037430 ograda platforme 134, poc.
- 3 kom. 037440 kuka za kran

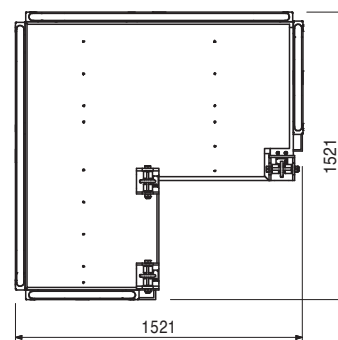

037410	51,400
--------	--------

Podest za betoniranje, alu.

Kontinualno se prilagođava poprečnim preseccima stubova do max. 60 x 60 cm. Pričvršćuje se na panel pomoću kuke za kran.

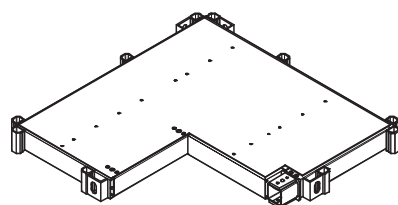

Tehnički podaci

Dozvoljeno opterećenje 150 kg/m².

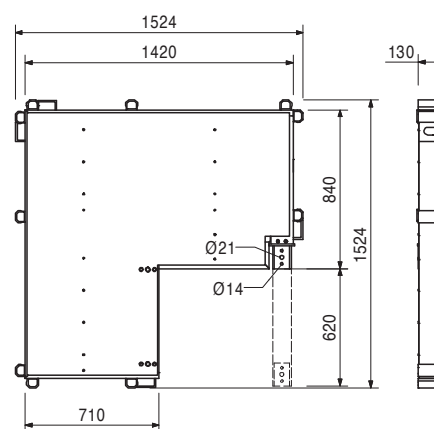

Kat.-broj	Težina kg
037420	10,500

Ograda platforme 52, poc.

Kao zaštita kod PERI platformi za betoniranje.
Automatski se fiksira.

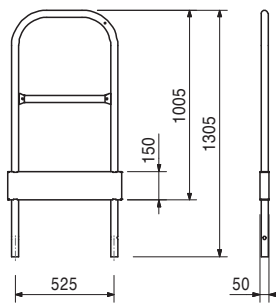
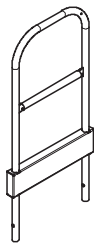

037430	18,000
--------	--------

Ograda platforme 134, poc.

Kao zaštita kod PERI platformi za betoniranje.
Automatski se fiksira.

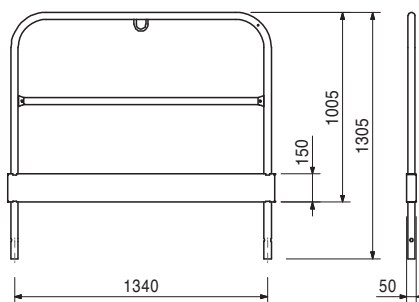
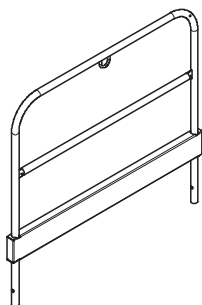

037440	5,700
--------	-------

Kuka za kran platforme za betoniranje

Za montažu podesta za betoniranje na
ram TRIO, RAPID ili QUATTRO oplata stubova.

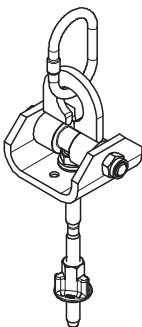

Bezbednosno upozorenje

Nosivost 1,0 t.

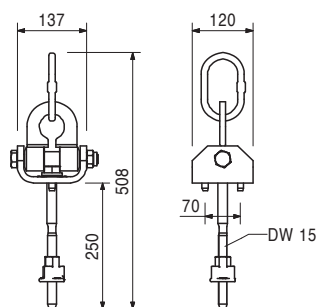

051410	11,700
--------	--------

Merdevine 180/6, poc.

Za pristup PERI oplati.

Komplet sadrži:

- 4 kom. 710224 šraf ISO 4017 M12 x 40-8.8, poc.
- 4 kom. 710381 matica ISO 7042 M12-8

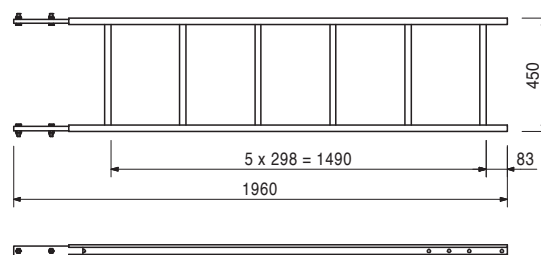
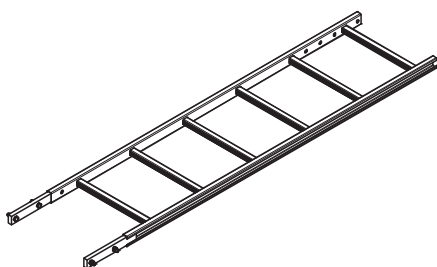

Kat.-broj	Težina kg
051460	2,180

Baza merdevina, poc.

Kao završetak na donjem delu merdevina i kao obezbeđenje protiv proklizavanja.

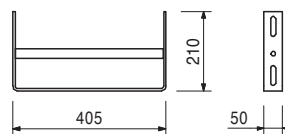
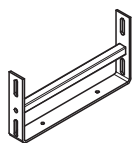

103724	10,400
--------	--------

Završetak merdevina 180/2 poc.

Za pristup PERI oplati.

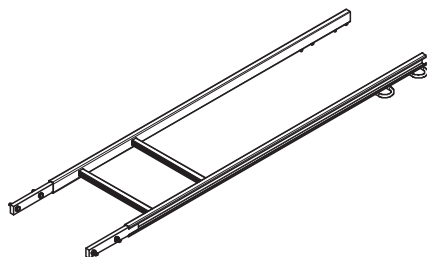

Komplet sadrži:

4 kom. 710224 šraf ISO 4017 M12 x 40-8.8, poc.
4 kom. 710381 matica ISO 7042 M12-8

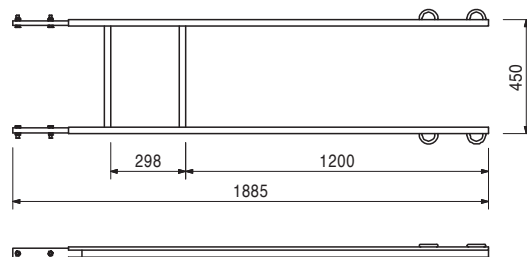

103718	0,684
--------	-------

Kuka za merdevine, poc.

Za podešavanje donjih merdevina. Koristi se uvek u paru.



Komplet sadrži:

2 kom. 710266 šraf ISO 4017 M12 x 25-8.8, poc.
2 kom. 710381 matica ISO 7042 M12-8

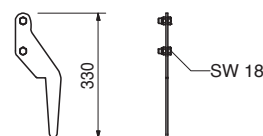

103391	4,890
--------	-------

QUATTRO konektor za merdevine

Za postavljanje merdevina na QUATTRO panele.

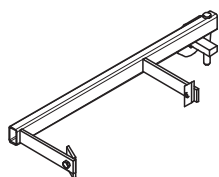

Komplet sadrži:

2 kom. 710266 šraf ISO 4017 M12 x 25-8.8, poc.
2 kom. 701763 stezna ploča FI 25 x 10 x 90

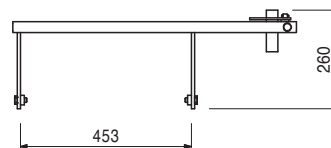
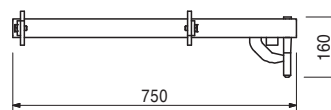

Kat.-broj	Težina kg
104132	15,600
051450	25,200

Zaštitne ograde

Zaštitna ograda 75, poc.

Zaštitna ograda 150, poc.

Kao zaštita na PERI merdevinama.

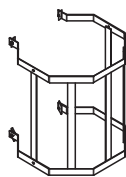

Komplet sadrži:

4 kom. 710266 šraf ISO 4017 M12 x 25-8.8, poc.

4 kom. 701763 stezna ploča FI 25 x 10 x 90

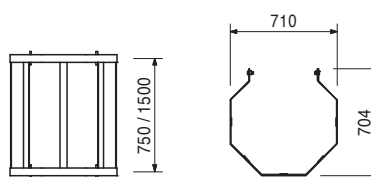

028010 18,000

Kosnik RSS I

Dužina izvlačenja L = 2,05 - 2,94 m.

Za dovođenje oplata u pravac.

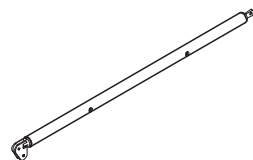

Napomena

Dozvoljena opterećenja pogledati u

-PERI tabele za projektovanje-

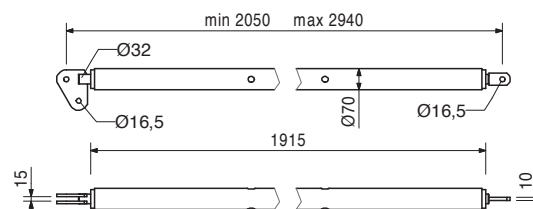

028020 22,100

Kosnik RSS II

Dužina izvlačenja L = 2,91 - 3,80 m.

Za dovođenje oplata u pravac.

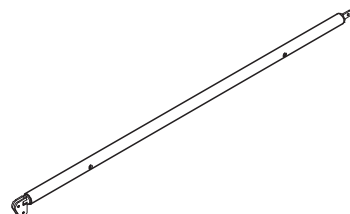

Napomena

Dozvoljena opterećenja pogledati u

-PERI tabele za projektovanje-

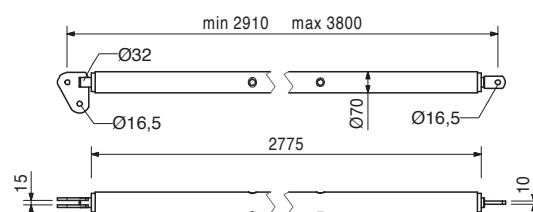

028030 38,400

Kosnik RSS III

Dužina izvlačenja L = 4,60 - 6,00 m.

Za dovođenje oplata u pravac.

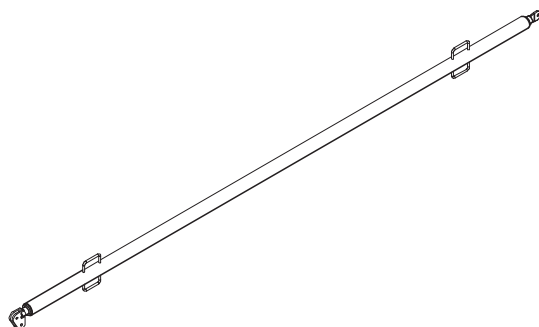

Napomena

Dozvoljena opterećenja pogledati u

-PERI tabele za projektovanje-

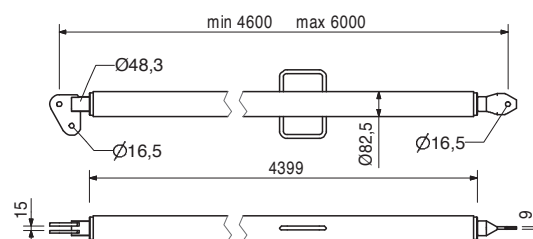

Kat.-broj	Težina kg
028110	5,180

Stabilizator AV

Dužina izvlačenja L = 1,08 - 1,40 m.
Za dovođenje oplata u pravac.

Komplet sadrži:

1 kom. 027170 bolcna Ø 16 x 42, poc.
1 kom. 018060 osigurač 4/1, poc.

Napomena

Pogledati PERI tabele za projektovanje.

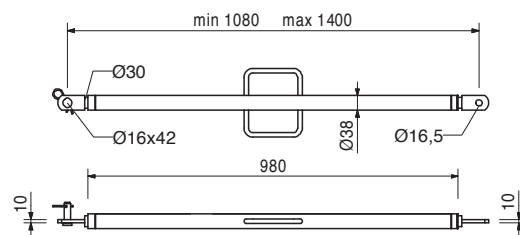
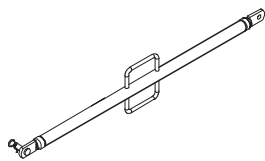

108135	13,000
--------	--------

Stabilizator AV 210

Dužina izvlačenja L = 1,28 - 2,10 m.
Za dovođenje oplata u pravac.

Komplet sadrži:

1 kom. 027170 bolcna Ø 16 x 42, poc.
1 kom. 018060 osigurač 4/1, poc.

Napomena

Pogledati PERI tabele za projektovanje.

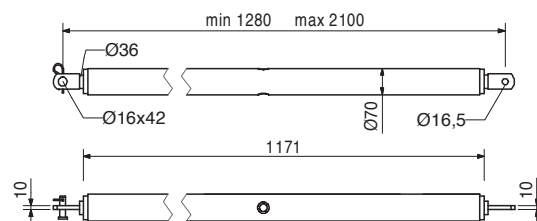
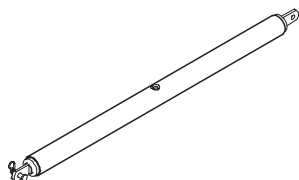

028120	16,900
--------	--------

Stabilizator AV RSS III

Dužina izvlačenja L = 2,03 - 2,92 m.
Za dovođenje oplata u pravac.

Komplet sadrži:

1 kom. 027170 bolcna Ø 16 x 42, poc.
1 kom. 018060 osigurač 4/1, poc.

Napomena

Pogledati PERI tabele za projektovanje.

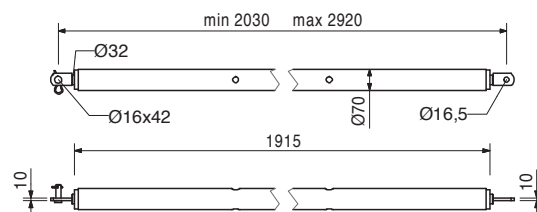
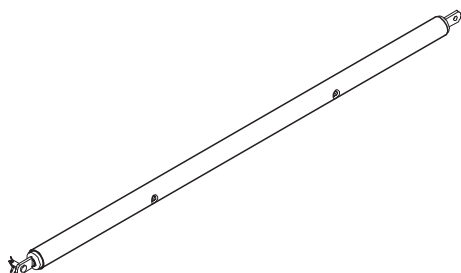

106000	1,820
--------	-------

Papučica-2 za RSS, poc.

Za montažu RSS kosnika.

Komplet sadrži:

1 kom. 027170 bolcna Ø 16 x 42, poc.
1 kom. 018060 osigurač 4/1, poc.

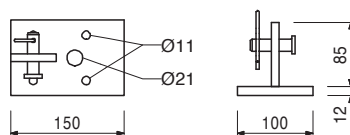
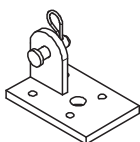

PERI u svetu

PERI

01 PERI GmbH

Rudolf-Diesel-Strasse
89264 Weissenhorn
info@peri.com
www.peri.com



02 Francuska

PERI S.A.S.
77109 Meaux Cedex
peri.sas@peri.fr
www.peri.fr

03 Švajcarska

PERI AG
8472 Ohringen
info@peri.ch
www.peri.ch

04 Španija

PERI S.A.
28110 Algete - Madrid
info@peri.es
www.peri.es

05 Belgija / Luksemburg

N.V. PERI S.A.
1840 Londerzeel
info@peri.be
www.peri.be

06 Holandija

PERI B.V.
5480 AH-Schijndel
info@peri.nl
www.peri.nl

07 SAD

PERI Formwork Systems, Inc.
Elkridge, MD 21075
info@peri-usa.com
www.peri-usa.com

08 Indonezija

PT Beton Perkasa Wijaksana
Jakarta 10210
bpw@betonperkasa.com
www.peri.com

09 Italija

PERI S.p.A.
20060 Basiano
info@peri.it
www.peri.it

10 Japan

PERI Japan K.K.
Tokyo 103-0015
info@perijapan.jp
www.perijapan.jp

11 Velika Britanija / Irska

PERI Ltd.
Rugby, CV23 0AN
info@peri.ltd.uk
www.peri.ltd.uk

12 Turska

PERI Kalıp ve İskeleleri
Esenyurt / İstanbul 34510
info@peri.com.tr
www.peri.com.tr

13 Mađarska

PERI Kft.
1181 Budapest
info@peri.hu
www.peri.hu

14 Malezija

PERI Formwork Malaysia
Sdn. Bhd.
43300 Seri Kembangan,
Selangor Darul Ehsan
info@perimalaysia.com
www.perimalaysia.com

15 Singapur

PERI ASIA Pte. Ltd
Singapore 387355
pha@periasia.com
www.periasia.com

16 Austrija

PERI Ges.mbh
3134 Nußdorf ob der Traisen
office@peri.at
www.peri.at

17 Republika Češka

PERI spol. s r.o.
252 42 Jesenice u Prahy
info@peri.cz
www.peri.cz

18 Danska

PERI Danmark A/S
2670 Greve
peri@peri.dk
www.peri.dk

19 Finska

PERI Suomi Ltd. Oy
05460 Hyvinkää
info@perisuomi.fi
www.perisuomi.fi

20 Norveška

PERI Norge AS
3036 Drammen
info@peri.no
www.peri.no

21 Poljska

PERI Polska Sp. z o.o.
05-860 Płochocin
info@peri.pl.pl
www.peri.pl.pl

22 Švedska

PERIform Sverige AB
30013 Halmstad
peri@periform.se
www.periform.se

23 Koreja

PERI (Korea) Ltd.
Seoul 135-080
info@perikorea.com
www.perikorea.com

24 Portugal

PERIcofragens Lda
2790-326 Queijas
info@peri.pt
www.peri.pt

25 Argentina

PERI S.A.
B1625GPA Escobar – Bs. As.
info@peri.com.ar
www.peri.com.ar

26 Brazil

PERI Formas e
Escoramentos Ltda.
Vargem Grande Paulista
São Paulo
info@peribrasil.com.br
www.peribrasil.com.br

27 Čile

PERI Chile Ltda.
Colina, Santiago de Chile
peri.chile@peri.cl
www.peri.cl

28 Rumunija

PERI România SRL
077015 Balotesti
info@peri.ro
www.peri.ro

29 Slovenija

PERI Slovenien
2000 Maribor
peri.slo@triera.net
www.peri.com

30 Slovačka

PERI spol. s r.o.
903 01 Senec
info@peri.sk
www.peri.sk

31 Australija

PERI Australia Pty. Ltd.
Glendenning NSW 2761
info@periaus.com.au
www.periaus.com.au

32 Estonija

PERI AS
76406 Saku vald
Harjumaa
peri@peri.ee
www.peri.ee

33 Grčka

PERI Hellas Ltd.
194 00 Koropi
info@perihellas.gr
www.perihellas.gr

34 Letonija

PERI SIA
2118 Salaspils novads,
Rigas rajons
info@peri-latvija.lv
www.peri-latvija.lv

35 Ujedinjeni Arapski Emirati

PERI (L.L.C.)
Dubai
perillc@perime.com
www.perime.com



- 36 Kanada**
PERI Formwork Systems, Inc.
Bolton, ON – L7E 1K1
info@peri.ca
www.peri.ca
- 37 Libanon**
Lebanon Representative Office
Jdeideh
lebanon@peri.de
www.peri.de
- 38 Litvanija**
PERI UAB
02300 Vilnius
info@peri.lt
www.peri.lt
- 39 Maroko**
PERI S.A.
Tanger
peri25@menara.ma
www.peri.com
- 40 Izrael**
PERI Formwork
Engineering Ltd
Petach Tikva, 49002
info@peri.co.il
www.peri.co.il
- 41 Bugarska**
PERI Bulgaria EOOD
1839 Sofia
peri.bulgaria@peri.bg
www.peri.bg
- 42 Island**
Armar ehf.
220 Hafnarfjörður
www.armor.is
- 43 Kazahstan**
TOO PERI Kazakhstan
050010 Almaty
peri@peri.kz
www.peri.kz
- 44 Ruska Federacija**
OOO PERI
142403 Noginsk
moscow@peri.ru
www.peri.ru
- 45 Južna Afrika**
Wiehahn Formwork and
Scaffolding (Pty) Ltd.
7600 Stellenbosch
info@wiehahn.co.za
www.wiehahn.co.za
- 46 Ukrajina**
TOW PERI Ukraina
07400 Brovary
peri@peri.ua
www.peri.ua
- 47 Egipat**
Egypt Branch Office
11361 Heliopolis / Cairo
info@peri.com.eg
www.peri.com.eg
- 48 Srbija**
PERI Oplate d.o.o.
11272 Dobanovci
office@peri.co.yu
www.peri.co.yu
- 49 Meksiko**
PERI Cimbras y Andamios,
S.A. de C.V.
Estado de México,
info@peri.com.mx
www.peri.com.mx
- 50 Azerbejdžan**
PERI Kalıp ve İskeleleri
Baku
peribaku@peri.com.tr
www.peri.com.tr
- 51 Turkmenistan**
PERI Kalıp ve İskeleleri
Aşgabat
ahmet.kadioglu@peri.com.tr
www.peri.com.tr
- 52 Belorusija**
PERI Belarus
220030 Minsk
peri@mail.belpak.by
www.peri.com
- 53 Hrvatska**
PERI oplate i skele d.o.o.
10 250 Donji Stupnik/
Zagreb
info@peri.com.hr
www.peri.com.hr
- 54 Iran**
PERI GmbH
Iran Branch Office
Tehran
info@peri.ir
www.peri.ir
- 55 Indija**
PERI (India) Pvt Ltd
Mumbai – 400064
info@peri.in
www.peri.in
- 56 Jordan**
PERI GmbH - Jordan
11947 Amman
jordan@peri.com
www.peri.com
- 57 Kuvajt**
PERI Kuwait
13011 Kuwait
kuwait@peri.com
www.peri.com
- 58 Saudijska Arabija**
PERI Engineering
Division of Jamjoom
Consult Saudi Arabia
21463 Jeddah
info@peri.com.sa
www.peri.com.sa
- 59 Katar**
PERI Qatar LLC
Doha
info@periqatar.com
www.periqatar.com
- 60 Alžir**
Société PERI S.A.S.
Kouba - Alger
peri.alger@peri.fr
www.peri.fr
- 61 Albanija**
PERI Sh.p.k.
Tirane
erti.hasanaj@peri.com.tr
www.peri.com.tr
- 62 Peru**
PERI Peruana SAC
Chorrillos, Lima
contacto@peri.com.pe
www.peri.com.pe
- 63 Panama**
PERI Panama Inc.
587 Panama City
info@peri.com.pa
www.peri.com.pa
- 64 Angola**
PERIcofragens, Lda.
Luanda
renato.portugal@peri.pt
www.peri.pt
- 65 Nigerija**
Heights Access Nigeria Ltd.
Victoria Island, Lagos
info@heightsaccessng.com
www.heightsaccessng.com
- 66 Oman**
PERI (L.L.C.)
Muscat
perimct@perime.com
www.perime.com

PERI program



Oplate zidova

Ramovska oplata
Oplata zidova sa nosačima
Kružna oplata
Fasadna oplata
Jednostrana oplata



Penjajući sistemi

Penjajuća skela
Samopenjajući sistem
Zaštitna ograda
Sistemi podesta



Oplate stubova

Kvadratne
Pravougaone
Kružne



Skele, stepenice, radne platforme

Fasadna skela
Radna platforma
Zaštita od vetra
Prolaznice za stepeništa



Oplate međuspratnih konstrukcija

Panelne oplate
Roštiljni sistem nosača
Oplata sa drvenim nosačima
Stolovi za tavanice
Oplata za grede



Oplate mostova i tunela

Kolica za izradu oplate venca
Platforma za izradu oplate venca
Sistemi komponenta



Nosive skele

Čelični podupirači
Aluminijumski podupirači
Nosivi toranj
Podupirači za velika opterećenja



Usluge

Izrada oplate
Čišćenje/popravke
Projektovanje oplate
Software
Statički proračuni
Posebne konstrukcije

Ostali sistemi

Šper ploče
Drveni nosači
Sistemi za demontažu
Palete
Kontejneri za transport



PERI oplate d.o.o. sistemi oplata i skela

Ugrinovacka bb
11272 Dobanovci
Telefon + 381 (0)11 217-51-91
Telefon + 381 (0)11 217-51-93
Telefax + 381 (0)11 318 59 62
office@peri.co.yu
www.peri.co.yu